

Canon EF LENS

EF400mm f/4 DO IS II USM



IMAGE STABILIZER

RUS

Инструкция

Объектив

Благодарим Вас за покупку изделия компании Canon.

Высокофункциональный супертелеобъектив EF400мм f/4 DO IS II USM от компании Canon, предназначенный для использования с фотоаппаратами модели EOS, оснащен дифракционной оптической линзой (двухслойным дифракционным оптическим элементом без зазора) и разработан с целью обеспечения компактности дизайна и малого веса.

- Аббревиатура “DO” обозначает Diffractive Optics (дифракционная оптика).
- “IS” - стабилизатор изображения.
- “USM” - ультразвуковой мотор фокусировки.

Основные особенности

1. Оптимальная комбинация элементов DO, обеспечивающих эффективную компенсацию хроматической аберрации, и асферического элемента, обеспечивающего эффективную компенсацию аберраций, позволяет достичь замечательной четкости и компактности.
2. Стабилизатор изображения обеспечивает эффект, эквивалентный увеличению скорости затвора (уменьшению выдержки) на 4 шага* (при использовании EOS-1D X). Также, третий режим стабилизатора изображения, эффективен для съемки неравномерно движущихся объектов.
3. SWC (Subwavelength Structure Coating) уменьшает блики и ореолы.
4. Использование фторового покрытия на передних и задних поверхностях объектива дает возможность

- еще легче удалять прилипшую пыль.
5. Ультразвуковой мотор фокусировки (USM) обеспечивает быструю бесшумную фокусировку.
6. Ручная фокусировка доступна после наведения фокуса на объект в режиме покадровой автофокусировки (ONE SHOT AF).
7. Кнопка AF stop позволяет временно прекратить функции автофокусировки по надобности.
8. Режим Power Focus делает возможным плавное изменение фокуса.
9. Функция предварительной фокусировки с предварительным сохранением фокусировки позволяет производить моментальную фокусировку.
10. Объектив используется вместе с экстендерами EF1,4x III/EF2x III.
11. Оборудован дополнительным разъемом для проволочного замка безопасности, расположенным под крышкой винта замка ориентации.
12. Крепкая структура уплотнения обеспечивает отличную защиту от проникновения пыли и капель. Однако, оно не может обеспечить полную защиту от пыли и влаги.
13. С целью уменьшения веса части объектива выполнены из сплава магния.

* Основываясь на стандартах CIPA (Ассоциации производителей камер и устройств обработки изображения).



Меры предосторожности

Меры предосторожности

- **Не смотрите через объектив или через фотокамеру на солнце или яркий источник света.** Это может привести к потере зрения. Особенно опасно смотреть прямо через объектив на солнце.
- **Не направляйте объектив или фотокамеру на солнце и не фотографируйте его,** поскольку объектив концентрирует солнечные лучи, даже когда солнце находится за пределами области изображения или выполняется съемка с освещением сзади, что может стать причиной неисправности или возгорания.
- **Не оставляйте объектив или фотокамеру со смонтированным на ней объективом под прямыми лучами солнечного света со снятым колпачком объектива.** Соблюдение этого правила необходимо, чтобы предотвратить концентрацию и усиление света солнечных лучей объективом, что может привести к возникновению пожара.
- Когда объектив подсоединен к фотокамере, удерживайте фотокамеру также и за объектив, в том числе при установке на штатив. Удерживание только фотокамеры может привести к царапинам на ее корпусе или на самом объективе. Кроме того, объектив может отделиться от крепления и упасть, причинив повреждение.
- Не используйте ремешок, прикрепленный к фотокамере. Крепление может сломаться, приведя к падению объектива и причинению повреждений или к царапинам на фотокамере. Убедитесь в том, что камера используется со специально предназначенным ремешком, правильно присоединенным к креплению ремешка на объективе. (См. "Присоединение ремешка".)

- Не следует стоять на верху футляра объектива. Вы можете упасть и ушибиться.
- Не складывайте футляры объектива друг на друга, они могут упасть и нанести Вам повреждения.

Предосторожности при обращении с объективом

- **При перемещении объектива из холодных условий в теплую обстановку на поверхности линз и на внутренних деталях может сконденсироваться влага.** В целях предотвращения конденсации влаги в таких случаях перед переносом объектива в теплую обстановку сначала поместите его в герметичный пластиковый пакет. Затем выньте объектив после того, как он постепенно нагреется. Выполняйте аналогичную процедуру при переносе объектива из теплых условий окружающей среды в холодные.
- Не оставляйте объектив в условиях чрезмерно высоких температур, например в автомобиле под прямыми лучами солнечного света. **Высокие температуры могут вызвать неполадки в работе объектива.**

Условные обозначения, используемые в настоящей Инструкции



Предупреждение, имеющее целью предотвратить ошибки в работе или повреждение объектива или фотокамеры.



Дополнительные замечания по работе с объективом и фотосъемке.

Меры предосторожности относительно использования

- При использовании данного объектива, пожалуйста, проверьте веб-сайт Canon на предмет наличия последней версии прошивки камеры. Если на камере прошивка не последней версии, обязательно обновите прошивку до последней версии.
- Для получения подробной информации об обновлении прошивки, пожалуйста, проверьте веб-сайт Canon.

Меры предосторожности во время фотосъемки

Вследствие применения в объективе дифракционной оптики вокруг источника света иногда могут появляться цветные блики в зависимости от условий съемки.

- При съемке сцен, когда источник света находится в пределах экрана, вокруг источника света иногда могут появляться цветные блики в виде ореола или может иметь место веерное рассеивание света от источника света.
- При съемке сцен, когда источник света находится за пределами экрана, частично в пределах экрана могут иногда появляться цветные блики. Во избежание или с целью решения указанных проблем следует предпринимать следующие шаги в зависимости от снимаемой сцены.
 - Прикрепите бленду объектива.
 - С помощью руки, панели, зонта и т. п. закройте источник света и сделайте это таким образом, чтобы избежать их появления на экране.

Элементы объектива

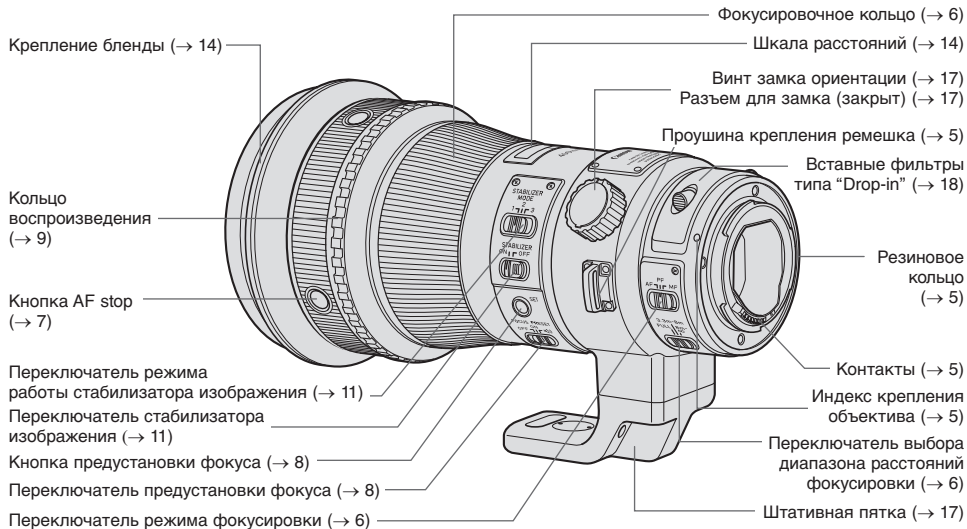

- За более подробной информацией обращайтесь к страницам, номера которых указаны в скобках (→ **).

1. Подсоединение и отсоединение объектива

За более подробной информацией о подсоединении и отсоединении объектива обращайтесь к инструкции по использованию фотокамеры.

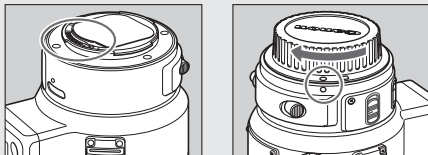

- После отсоединения объектива разместите его задней стороной (сторона крепления к фотокамере) вверх, чтобы предотвратить появление царапин на поверхности линзы или повреждение контактов.
- Загрязнение контактов, царапины или жирные отпечатки пальцев на контактах могут привести к коррозии контактов или плохому контакту. Это может вызвать ошибки в работе фотокамеры и объектива.
- При загрязнении контактов или наличии на них жирных отпечатков пальцев протрите контакты мягкой тканью.
- После снятия объектива с фотокамеры необходимо надеть пылезащитный колпачок. При надевании пылезащитного колпачка нужно совместить индекс крепления объектива с индексом O пылезащитного колпачка, как показано на рисунке, и повернуть его по часовой стрелке. Чтобы снять колпачок, нужно выполнить указанные операции в обратном порядке.



Крепление объектива имеет резиновое кольцо, обеспечивающее повышенный уровень защиты от воды и пыли. Резиновое кольцо может стать причиной появления легких потертостей вокруг крепления объектива, но это не вызовет никаких проблем. В случае износа резинового кольца его можно заменить в центре обслуживания Canon по себестоимости.

Присоединение ремешка

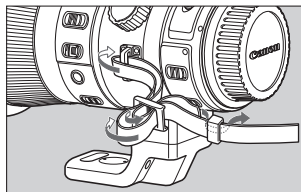

Пропустите конец ремешка через проушину крепления ремешка на объективе, а затем вновь через пряжку на ремешке. Надежно затяните ремешок и убедитесь в отсутствии провисания ремешка или слабины в пряжке.

2. Выбор режима фокусировки

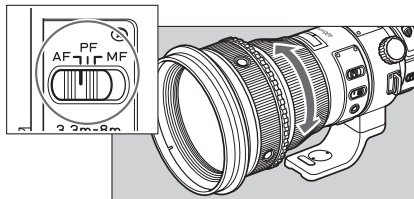

- Для съемки в режиме автофокусировки (AF) установите переключатель режимов фокусировки в положение AF.
- Для съемки в режиме ручной фокусировки (MF) установите переключатель режимов фокусировки в положение MF и настройте фокусировку, поворачивая фокусировочное кольцо. Фокусировочное кольцо функционирует всегда, независимо от установленного режима фокусировки.
- Для съемки в режиме полуавтоматической фокусировки (PF) установите переключатель режима фокусировки в положение PF при переключателе предустановленной фокусировки (стр. 8), установленном в положение OFF. Для получения дополнительной информации см. “6. Режим полуавтоматической фокусировки (PF)” (стр. 10).



После выполнения автофокусировки в режиме ONE SHOT AF выполняйте ручную фокусировку, нажимая кнопку спуска затвора наполовину и поворачивая фокусировочное кольцо. (Постоянная ручная фокусировка)

3. Переключение диапазона расстояний фокусировки

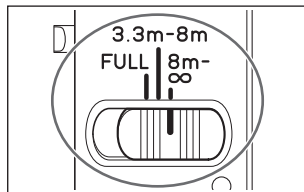

Вы можете установить диапазон расстояний фокусировки с помощью переключателя. Установив надлежащий диапазон расстояний фокусировки, можно сократить фактическое время, требуемое для выполнения автофокусировки.

Диапазон
FULL (Любое расстояние) (3,3 м – ∞)
3,3 м – 8 м
8 м – ∞

4. Кнопка AF Stop

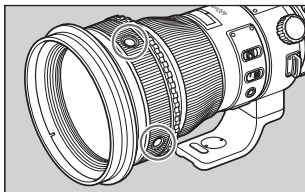

Во время выполнения автофокусировки можно нажать кнопку AF stop, чтобы временно остановить работу автофокусировки.

Если в момент, когда вы отпустили кнопку AF stop, кнопка спуска затвора была все еще нажата наполовину, выполнение автофокусировки продолжится.

 Функция остановки выполнения автофокусировки также работает в режиме AI Servo AF. Позиционирование угла кнопки AF stop настраивается Сервисным центром Canon за дополнительную плату.

- При использовании объектива с фотокамерами EOS 630/600, RT, A2/A2E/5 или 10S/10, при установке на фотокамере режима AI Servo AF и непрерывной фотосъемки, автофокусировка не возобновляется даже после того, как была отпущена кнопка AF stop. Чтобы возобновить автофокусировку, нажмите кнопку спуска затвора наполовину.
- При использовании объектива с фотокамерами EOS A2/A2E/5 и 10S/10, при установке на фотокамере режима Sports, автофокусировка не возобновляется даже после того, как была отпущена кнопка AF stop. Чтобы возобновить автофокусировку, нажмите кнопку спуска затвора наполовину.
- Функции кнопки AF stop можно переключить с помощью Custom function собственной фотокамеры. Более подробно см. инструкцию к фотокамере.

5. Предварительная фокусировка

Предустановка расстояния фокусировки позволяет моментально выполнить фокусировку на данной точке, даже когда выполняется съемка различных объектов. Эта функция работает в режимах автоматической фокусировки AF и полуавтоматической фокусировки PF, а также в режиме ручной фокусировки MF.

< Как установить >

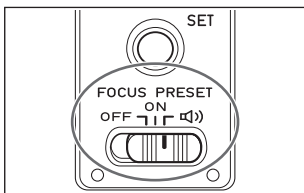

- 1** Установите переключатель предустановки фокуса на ON или .

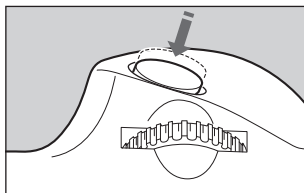

- 2** Нажмите кнопку затвора наполовину или поверните фокусировочное кольцо, чтобы выполнить фокусировку на расстояние, которое вы хотите задать для предустановки.

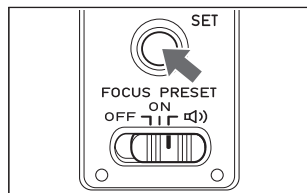

- 3** Нажмите кнопку предустановки фокуса.
- Расстояние фокусировки будет задано в качестве предустановленного значения.
 - Если переключатель предустановки фокуса был установлен на , прозвучит однократный звуковой сигнал.

Предварительная фокусировка

< Как выполнить фокусировку на предустановленное расстояние >

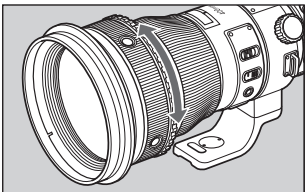

При вращении кольца воспроизведения влево или вправо, положение фокуса смещается, насколько позволяет предустановленное расстояние. Положение фокуса смещается свободно, без автофокусировки, пока вращается кольцо воспроизведения.

- Если переключатель предустановки фокуса был установлен на , дважды прозвучит звуковой сигнал.

Установка переключателя режима фокусировки в режим полуавтоматической фокусировки (PF) при использовании объектива со следующими камерами позволяет фокусировке изменяться на предустановленное расстояние фокусировки на медленной скорости во время видеосъемки. Также Вы можете выполнить 2-ступенчатое

изменение в скорости изменения фокусировки в зависимости от угла, на которое повернуто кольцо воспроизведения.

EOS-1D X, EOS 5D Mark III, EOS 6D, EOS 70D, EOS REBEL T5i/700D, SL1/100D, T4i/650D, T5/1200D EOS M2* и EOS M, когда используется вместе с адаптером крепления EF-EOS M

- Поворачивая кольцо воспроизведения, не касайтесь пальцем кнопки затвора. В режиме One-Shot AF при нажатии кнопки затвора наполовину и достижения фокусировки экспозиция будет зафиксирована. Если вы нажмете кнопку затвора наполовину при повороте кольца воспроизведения, экспозиция может быть настроена неправильно.
- Когда функция предустановки фокуса не используется, устанавливайте переключатель в положение OFF.
- Функция предустановки фокуса будет работать, если на камере отображается изображение Live View, а также во время видеосъемки. Это относится к следующим камерам: EOS-1D X, EOS 5D Mark III, EOS 6D, EOS 70D, EOS REBEL T5i/700D, SL1/100D, T4i/650D, T5/1200D EOS M2* и EOS M, когда используется вместе с адаптером крепления EF-EOS M

* Недоступны в определенных странах и регионах.

6. Режим полуавтоматической фокусировки (PF)

Использование кольца воспроизведения позволяет производить плавную фокусировку. Это полезная функция для изменения фокуса во время видеосъемки.*1

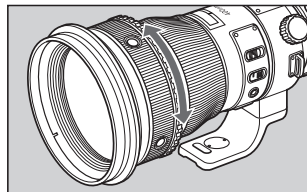
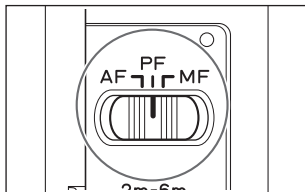
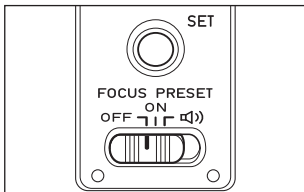

1 Выключив режим предварительной фокусировки (положение переключателя OFF), установите переключатель режима фокусировки в положение PF.

2 Вращайте кольцо воспроизведения для изменения фокуса.

Когда кольцо воспроизведения вращается в определенном направлении, положение фокуса изменяется в том же направлении, что и при вращении фокусирующего кольца. Можно переключить скорость смещения фокуса в зависимости от угла, на который повернуто кольцо воспроизведения, всего в 2 шага.

*1 Режим полуавтоматической фокусировки (PF) будет работать, если на камере отображается изображение Live View, а также во время видеосъемки. Это относится к следующим камерам: EOS-1D X, EOS 5D Mark III, EOS 6D, EOS 70D, EOS REBEL T5i/700D, SL1/100D, T4i/650D, T5/1200D EOS M2*2 и EOS M, когда используется вместе с адаптером крепления EF-EOS M

*2 Недоступны в определенных странах и регионах.

7. Стабилизатор изображения

Стабилизатор изображения может использоваться в режиме AF, PF или MF.

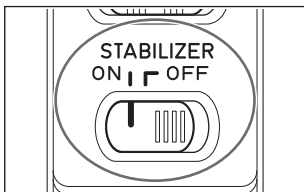

1 Установите переключатель стабилизатора изображения в положение ON.

- Если Вы не хотите использовать функцию стабилизатора изображения, установите переключатель в положение OFF.

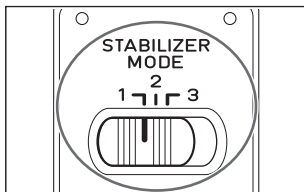

2 Выберите режим работы стабилизатора изображения.

- MODE 1: Устраняет колебания во всех направлениях. Этот режим особенно эффективен при съемке неподвижных объектов.
- MODE 2: Устраняет вертикальное дрожание камеры во время ведения съемки в горизонтальном направлении и горизонтальное дрожание камеры во время ведения съемки в вертикальном направлении.
- MODE 3: Устраняет вибрацию только во время экспозиции. Во время следящей съемки корректирует вибрации только во время экспозиции в одном направлении так же, как и в режиме MODE 2.

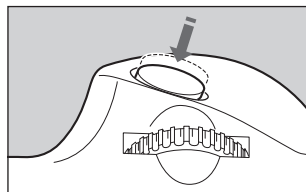

3 Сначала нажмите на кнопку затвора вполтину, и затем нажмите ее полностью до упора, чтобы сделать снимок.

- Режимы MODE 1 и MODE 2: нажмите на кнопку затвора вполтину, чтобы стабилизировать изображение в видоискателе и включить стабилизацию.
- Режим MODE 3: нажмите на кнопку затвора вполтину, чтобы инициализировать расчет стабилизации, и затем нажмите кнопку спуска полностью до упора, чтобы включить стабилизацию.

8. Советы по применению стабилизатора изображений

Стабилизатор изображения для этого объектива эффективен при фотосъемке с рук в следующих условиях.

● **MODE 1 (Режим 1)**



ON (Вкл.)

OFF (Выкл.)

- Съемка плохо освещенных сцен, например в сумерках или в помещении.
- Съемка в местах, где запрещено пользоваться вспышками, например в картинных галереях или театрах.
- В ситуациях, когда съемка ведется из неустойчивого положения.
- В ситуациях, когда нельзя воспользоваться короткими выдержками.

● **MODE 2 (Режим 2)**

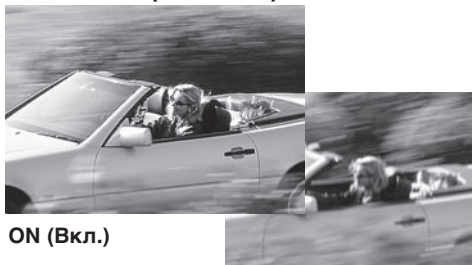

ON (Вкл.)

OFF (Выкл.)

- При выполнении непрерывной покадровой съемки движущегося объекта.
- **MODE 3 (Режим 3)**
- Поскольку стабилизация эффекта дрожания фотокамеры выполняется только в момент создания снимка, это упрощает сопровождение объекта, например при ведении съемки участника спортивного события, который движется неравномерно и с высокой скоростью.

Советы по применению стабилизатора изображений

- Стабилизатор изображения не обеспечивает компенсацию размытых снимков, полученных в результате движения объекта.
- При съемке изображений с использованием настройки колбы (длительных экспозиций) установите переключатель STABILIZER в положение OFF. Если переключатель STABILIZER установлен в положение ON, это может привести к ошибкам в работе стабилизатора изображения.
- Работа стабилизатора изображения может оказаться недостаточно эффективной в следующих случаях:
 - Съемка ведется с быстро движущегося транспортного средства.
 - Фотокамера резко перемещается при съемке объекта в движении в режиме Mode 1.
- Стабилизатор изображения потребляет больше мощности, чем потребляется при обычной съемке, в результате сокращается число снимков и продолжительность видеосъемки.
- Стабилизатор изображения продолжает работу в течение около двух секунд даже после снятия пальца с кнопки спуска затвора. Не снимайте объектив с камеры в то время, пока стабилизатор изображения работает. Это может привести к неисправности.
- Если на объективе смонтирован экстендер EF2x II, стабилизатор изображения будет работать со следующими фотокамерами: EOS-1D X, EOS-1Ds Mark III, EOS-1Ds Mark II, EOS-1Ds, EOS-1D Mark IV, EOS-1D Mark III, EOS-1D Mark II N, EOS-1D Mark II, EOS-1D, EOS 5D Mark III, 5D Mark II, 5D, 6D, 7D, 70D, 60D, 50D, 40D, 30D, 20D, 20Da, 10D, REBEL T5i/700D, SL1/100D, T4i/650D, T3i/600D, REBEL T2i/550D, REBEL T1i/500D, DIGITAL REBEL XSi/450D, REBEL T5i/1200D, REBEL T3i/1100D, DIGITAL REBEL XSi/1000D, DIGITAL REBEL XTi/400D DIGITAL, DIGITAL REBEL XT/350D

- DIGITAL, DIGITAL REBEL/300D DIGITAL, D60, D30, EOS DCS1, DCS3, D2000, D6000, EOS-1V/HS, EOS-1N/DP/HS/RS, 3, ELAN 7E/ELAN 7/30/33, ELAN 7NE/ELAN 7N/30V/33V, ELAN II/ELAN IIE/50/50E, REBEL X/REBEL XS/500, REBEL G/500N, REBEL 2000/300, REBEL Ti/300V, REBEL T2/300X, REBEL K2/3000V, IX, IX Lite/IX7, 3000/88, 5000/888
- Стабилизатор изображения не функционирует во время работы таймера автоспуска со следующими моделями: EOS-1V/HS, 3, ELAN 7E/ELAN 7/30/33, ELAN 7NE/ELAN 7N/30V/33V, ELAN II/ELAN II E/50/50E, REBEL 2000/300, IX, IX Lite/IX7, и D30.



- Использование штатива также способствует стабилизации изображения. Однако, в зависимости от типа используемого штатива и условий съемки, иногда предпочтительнее отключить функцию стабилизатора изображения.
- Стабилизатор изображения одинаково эффективен как при съемке с рук, так и при съемке с использованием одноного штатива. В то же время, эффективность стабилизатора изображения может снижаться в зависимости от условий съемки.
- Стабилизатор изображения также функционирует при использовании объектива с удлинительным тубусом EF12 II или EF25 II или экстендером EF1,4x III или EF2x III.
- В зависимости от камеры может происходить вставка изображения, например, после отпускания спуска затвора. Однако, это не оказывает воздействия на съемку.
- Если с помощью пользовательской функции на фотокамере присваивается новая кнопка для управления режимом AF, стабилизатор изображения будет работать при нажатии новой присвоенной кнопки управления режимом AF.

9. Значок бесконечности расстояния

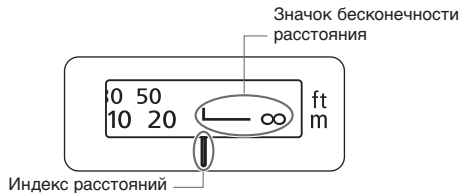

Предназначен для компенсации смещения фокусной точки в бесконечности, вызванного перепадами в температуре. Точка бесконечности в условиях нормальной температуры - это точка, в которой вертикальная линия знака L на шкале расстояний совпадает с индексом расстояний.

I Для точной ручной фокусировки на объектах, расположенных на бесконечности, поворачивая фокусирующее кольцо, смотрите в видоискатель или смотрите на увеличенное изображение* на ЖК-дисплее.

* Для фотокамер, оснащенных функцией съемки в режиме Live View.

10. Бленда

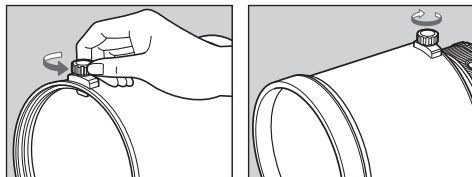

Изготавливаемая применительно к этой модели объектива специальная бленда позволяет исключить возможность попадания лишнего света на объектив и предохраняет его от дождя, снега и пыли.

Для прикрепления бленды к объективу ослабьте фиксаторную кнопку бленды, поворачивая ее против часовой стрелки. Наденьте бленду на ее опору крепления и затяните ручку блокировки для фиксации бленды на своем месте. Для снятия бленды выполните указанные операции в обратном порядке.

11. Установка колпачка объектива

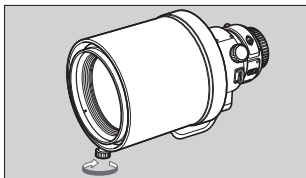

1 Реверсируйте бленду объектива, плавно переместите ее по объективу и затяните ручку блокировку для фиксации.

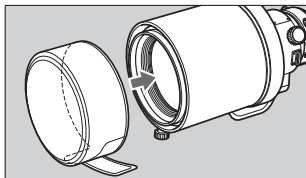

2 Приподнимите застежку-липучку и наденьте колпачок так, чтобы ручка блокировки зашла в выемку на колпачке.

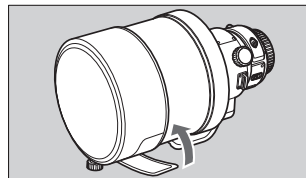

3 Удостоверившись, что фиксаторная кнопка находится в отверстии насадки, закройте застежку, чтобы зафиксировать колпачок, как показано.

- При использовании объектива может быть также закреплена впереди бленды.

12. Футляр

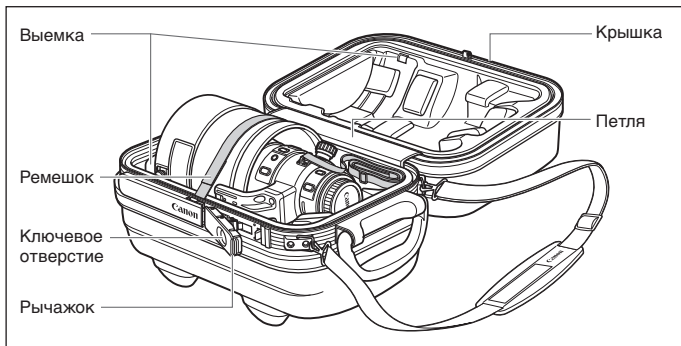

Поместите объектив нижеприведенным образом.

- 1 Реверсируйте бленду объектива, переместите ее по объективу и наденьте колпачок на объектив.
- 2 Установите объектив штативной пяткой в направлении к Вам, как показано на рисунке, и уложите объектив в футляр. Установите объектив так, чтобы фиксаторная кнопка бленды попала в ближнюю к Вам выемку.

- 3 Сложите ремешок и поместите его в пространство рядом с петлями футляра. Надежно зафиксируйте объектив с помощью ремешка.
- 4 Для запирания закройте крышку и нажмите рычажок, удерживая крышку сверху.



- Не садитесь на футляр для объектива.
- Устанавливайте объектив в правильное положение.

13. Пользование штативной пяткой

Штатив крепится к штативной пятке на объективе.

Настройка штативной пятки

Ослабив винт замка ориентации на штативной пятке, Вы сможете поворачивать камеру до нужного положения для установки изображения в вертикальном или горизонтальном направлении.

14. Разъем для замка

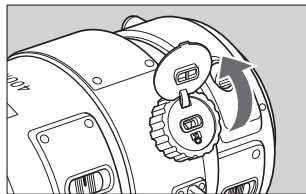

Оборудован дополнительным разъемом для тросового замка безопасности. Разъем расположен под крышкой винта замка ориентации. Тросовый замок безопасности можно приобрести отдельно.

15. Вставные фильтры типа “Drop-In”

Держатель желатинного вставного фильтра типа “drop-in” серии 52(WII) со стеклянным фильтром входит в комплект объектива. Держатель вставного фильтра типа “drop-in” применяется в паре с желатиным фильтром (продается отдельно).

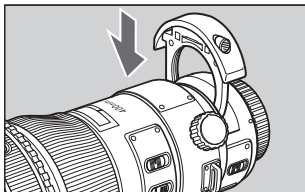

<Установка и снятие>

Для снятия вставного фильтра типа “drop-in” нажмите фиксаторные кнопки с левой и правой стороны и вытащите его держатель вверх из-под щели.

Для установки вставного фильтра типа “drop-in” вдавливайте его держатель прямо вниз в щель до отказа, до фиксации со щелчком.

- Держатель фильтра может быть установлен обращенным вперед или назад.

⚠ Поскольку оптическая система объектива спроектирована с возможностью подключения стеклянного фильтра, обязательно надо установить держатель фильтра даже в случае отсутствия желатинного фильтра.

<Использование желатинного фильтра>

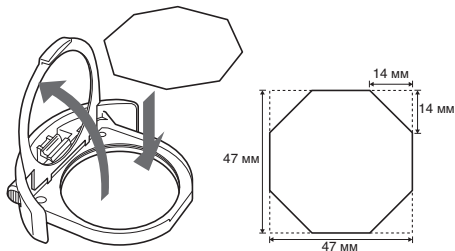

- 1 Приподнимите фиксаторную пластину держателя.
- 2 Подрежьте желатинный фильтр, как показано на рисунке, и установите его в держателе.
- 3 Переместите фиксаторную пластину назад в ее закрытое положение.

ⓘ Держатель фильтра вставного ввинчиваемого типа серии 52(WII) и круговой поляризационный фильтр PL-C52(WII) также предусматриваются (продаются отдельно).

16. Экстендеры (продаются отдельно)

Технические характеристики объектива при использовании экстендера EF1,4x II/III или EF2x II/III являются нижеследующими.

		EF1,4x II/III	EF2x II/III
Фокусное расстояние (мм)		560	800
Диафрагма		f/5,6 – 45	f/8 – 64
Угол зрения	Диагональ	4° 25'	3° 5'
	Вертикаль	2° 25'	1° 40'
	Горизонталь	3° 40'	2° 35'
Максимальное увеличение (x)		0,18	0,26

- Подключите экстендер к объективу, затем объектив к фотокамере. Для его снятия выполняйте операции в обратном порядке. При подключении экстендера к фотокамере первым, возможно, появление ошибок.
- Когда на объектив подсоединен экстендер EF2x II/III, доступна только ручная фокусировка. В то же время, при работе с фотокамерами EOS-1D X*, EOS-1Ds Mark III, EOS-1Ds Mark II, EOS-1Ds, EOS-1D Mark IV, EOS-1D Mark III, EOS-1D Mark II N, EOS-1D Mark II, EOS-1D, EOS 5D Mark III*, EOS-1V/HS, EOS-3 также возможна автофокусировка по центральной фокусировочной точке.
- При съемке с EOS A2/A2E/5 применяйте –0,5 степень компенсации экспозиции в случае экстендера EF1,4x II, и –1 степень компенсации экспозиции в случае экстендера EF2x II.
- Экстендеры невозможно применять более одного одновременно.

- Когда подсоединен экстендер EF1,4x II/III, автофокусировка продолжает работать.
- Когда подсоединен экстендер, скорость работы AF намеренно снижается, чтобы сохранить надлежащий контроль за работой.

* Автофокусировку AF можно использовать, обновив прошивку фотокамеры. Проверьте веб-сайт Canon для получения информации об обновлениях прошивки.

17. Удлинительные тубусы (продаются отдельно)

Для получения увеличенных фотоснимков Вы можете использовать удлинительные тубусы EF12 II или EF25 II. Значения съемочного расстояния и увеличения указаны ниже.

	Диапазон расстояний фокусировки (мм)		Увеличение (x)	
	Близко	Далеко	Близко	Далеко
EF12 II	2753	13407	0,17	0,03
EF25 II	2362	6638	0,22	0,07



Для точной фокусировки рекомендуется пользоваться ручной фокусировкой.

Технические характеристики

Фокусное расстояние/Диафрагма	400 мм f/4
Устройство объектива	12 групп, 18 элементов
Минимальная диафрагма	f/32
Угол зрения	Диагональ: 6° 10' Вертикаль: 3° 30' Горизонталь: 5° 10'
Минимальное расстояние фокусировки	3,3 м
Максимальное увеличение	0,13x
Поле зрения	Приблиз. 185 x 278 мм (в случае 3,3 м)
Фильтры	Любой вставной фильтр типа "drop-in" серии 52(WII)
Максимальный диаметр и длина	Приблиз. 128 x 232,7 мм
Вес	Приблиз. 2100 г
Бленда	ET-120(WII)
Колпачок объектива	E-145C
Футляр	Футляр для объектива 400D

- Длина объектива измеряется от поверхности крепления до переднего края объектива. Добавьте 26,5 мм, чтобы получить длину, включая колпачок объектива и противопыльную крышку.
- Размер и вес, приведенные здесь, даются только для объектива, за исключением особо оговоренных случаев.
- Насадки для макросъемки 250D и 500D не подключаются.
- Настройки диафрагмы указаны на фотокамере.
- Все приведенные данные получены в результате замеров, выполненных в соответствии со стандартами компании Canon.
- Технические характеристики и внешний вид изделия могут меняться без предварительного уведомления.

Происхождение: Данную информацию можно найти на коробке продукта.

Дата изготовления: Данную информацию можно найти на коробке продукта.

Импортер:

Россия: Canon Ru LLC (Serebryanicheskaya Naberezhnaya, 29, 8th floor Business Center“Silver City”109028 Moscow, Russia)

Беларусь: Данную информацию можно найти на коробке продукта.



Canon