

Godox®

Вспышка накамерная
Godox Ving V860IIС TTL для Canon



Торговая марка: Godox
Модель: V860IIС TTL

РУКОВОДСТВО ПО ЭКСПЛУАТАЦИИ

Содержание:

Особенности вспышки ■ 3

Меры предосторожности ■ 5

Устройство вспышки ■ 7

Корпус ■ 7

Панель управления ■ 8

ЖК дисплей ■ 9

Вид дисплея в пяти режимах ■ 11

Что входит в комплект V860iIS TTL ■ 12

Аксессуары, приобретаемые отдельно ■ 12

Батарея ■ 12

Установка и снятие аккумулятора ■ 13

Крепление вспышки к камере ■ 14

Управление электропитанием ■ 14

Режим вспышки - автоматическая вспышка E-TTL ■ 15

FECS (Компенсация экспозиции вспышки) ■ 16

FEV (брекетинг экспозиции при съемке со вспышкой) ■ 17

FEL: блокировка экспозиции вспышки ■ 18

Высокоскоростная синхронизация ■ 19

Синхронизация по второй шторке ■ 20

Режим вспышки - M: ручная вспышка ■ 20

Режим вспышки - Multi

(стробоскопическая вспышка) ■ 22

Беспроводное радиоуправление 2.4 ГГц ■ 25

1. Беспроводные настройки ■ 29

2. Ведущая вспышка – отключение срабатывания ■ 29

3. Настройка канала связи ■ 30

4. ETTL: полностью автоматическая вспышка с беспроводным управлением ■ 30

5. ETTL: использование беспроводного управления соотношением мощности групп вспышек ■ 33

6. M- вспышка в ручном режиме с беспроводным управлением ■ 36

7. Беспроводная настройка режима стробоскопической вспышки <MULTI>_ 38

8. G: Съемка с различными режимами для каждой группы вспышек_ 38

Беспроводное оптическое управление_ 40

1. Беспроводные настройки_ 42

2. Ведущая вспышка – отключение срабатывания_ 42

3. Настройка канала связи_ 43

4. E TTL: полностью автоматическая вспышка с беспроводным управлением_ 43

5. E TTL: использование беспроводного управления соотношением мощности групп вспышек_ 47

6. M - вспышка в ручном режиме с беспроводным управлением_ 50

7. Беспроводная настройка режима стробоскопической вспышки <MULTI>_ 52

Другие возможности использования_ 52

Встроенный порт беспроводного управления_ 52

Синхронизация запуска_ 53

Моделирующая вспышка_ 53

Вспомогательный луч автофокуса_ 53

Отраженная вспышка_ 54

Создание бликов_ 55

ZOOM: настройка угла освещения вспышки и использование широкоугольной панели_ 55

C.Fn: настройка пользовательских функций_ 56

Управление с экрана меню камеры_ 58

Функция защиты_ 60

Технические характеристики_ 63

Устранение проблем_ 66

Обновление прошивки_ 69

Совместимые модели камер_ 69

Техническое обслуживание_ 70

Благодарим Вас за выбор продукта торговой марки GODOX.

Эта серия вспышек представляет собой оригинальный продукт Godox и использует литий-ионный аккумулятор для питания вспышки. Батарея Li-ion существенно ускоряет перезарядку, увеличивает время работы, мобильность и производительность устройства. Эта модель относится к серии вспышек для камер Canon EOS и совместима с протоколом автоматической вспышки E-TTL II. С E-TTL II совместимой вспышкой, ваша съемка станет проще. Вы можете легко достичь правильной экспозиции вспышки даже в сложных условиях быстрой смены освещения.

Особенности этой вспышки:

- GN60 (м ISO 100, 200 мм). Регулировка мощности от 1/1 до 1/128 с 22 шагами.
- Поддержка автоматического режима вспышки Canon E-TTL II, ручного режима и режима нескольких вспышек.
- Работает как ведущая или ведомая в группе вспышек с беспроводным управлением.
- Литий-ионный аккумулятор Pro 2000 мАч ☒ максимальное время перезарядки 1,5 с, 650 срабатываний при полной мощности.

- Встроенный модуль беспроводного управления 2.4 ГГц для передачи и приема сигналов.
- Многочисленные функции, включая HSS(до 1/8000 с), FEC, FEB и т.д.
- Радиосинхронизатор FT-16S можно использовать для настройки параметров и беспроводного запуска вспышки.
- Стабильная освещенность и цветовая температура при хорошем равномерном освещении.
- Удобный ЖК-дисплей и панель управления.
- Возможность обновления прошивки.

Меры безопасности!!!

Устройство содержит компоненты под высоким напряжением. Несоблюдение мер предосторожности может привести к поражению электрическим током или к нарушению работы устройства!

Во избежание повреждения устройства или причинения вреда здоровью себе или другим просим ознакомиться со всеми приведенными ниже мерами предосторожности перед использованием устройства. Храните эти инструкции по технике безопасности в удобном для пользователей месте.

Не пытайтесь разбирать или любым способом видоизменять прибор!

- Внутри корпуса находятся элементы под высоким напряжением, опасным для жизни. Опасность поражения электрическим током сохраняется в течение длительного времени после отключения устройства от сети.
- Если корпус устройства поврежден в результате падения или по другой причине, ни в коем случае не касайтесь деталей внутри корпуса. Отправьте поврежденный прибор для обследования и ремонта в сервисный центр.

Защищайте устройство от влаги

Не касайтесь мокрыми руками, не допускайте контакта с водой и воздействия атмосферных осадков. Несоблюдение данной меры предосторожности может привести к возгоранию или поражению электрическим током. Также запрещается использовать устройство в местах, где возможно присутствие горючих газов, паров легковоспламеняющихся жидкостей или взрывоопасной пыли.

Оберегайте от детей

Данное устройство содержит хрупкие стеклянные детали, которые представляют опасность для детей. Если ребенок проглотил какую-либо мелкую деталь, немедленно обратитесь к врачу.

Не подвергайте прибор воздействию высоких температур

Не оставляйте устройство в закрытом автомобиле на солнце или в других местах, где возможно воздействие высоких температур более 50°C, например, вблизи отопительных или нагревательных приборов. Несоблюдение данной меры предосторожности может привести к возгоранию или повреждению корпуса и внутренних деталей.

Устройство вспышки

• Корпус



- 01. Рефлекс-панель
- 02. Встроенная широкоугольная панель
- 03. Головка вспышки
- 04. Оптический датчик управления
- 05. Вспомогательный луч автофокуса
- 06. Разъем синхронизации
- 07. Порт беспроводного управления
- 08. Горячий башмак
- 09. ЖК-панель
- 10. Стопорное кольцо
- 11. Отсек аккумулятора
- 12. USB-порт
- 13. Индикатор «Ведомая вспышка готова»

•Панель управления

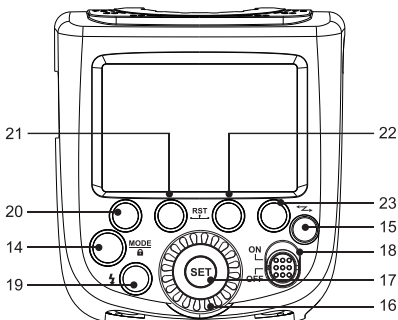

- 14. Кнопка выбора режима
- 15. Кнопка «зум / беспроводное управление»
- 16. Диск выбора
- 17. Кнопка Set
- 18. Выключатель питания
- 19. Кнопка тестирования / Индикатор готовности
- 20. Функциональная кнопка 1
- 21. Функциональная кнопка 2
- 22. Функциональная кнопка 3
- 23. Функциональная кнопка 4

•ЖК дисплей

(1) E TTL автоматическая вспышка

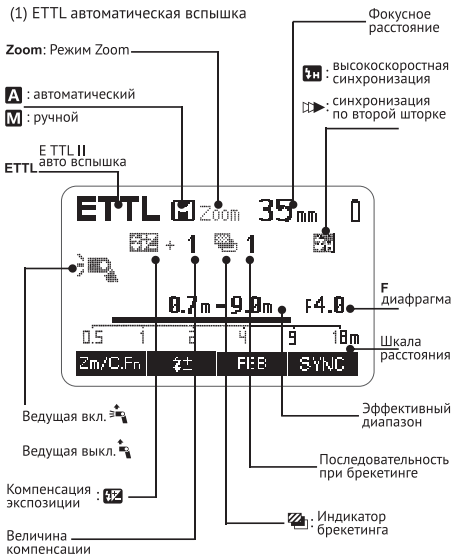

- Дисплей отражает только текущие настройки
- Индикации над функциональными кнопками 1-4 изменяются в соответствии с их назначением
- Подсветка дисплея включается на время работы с кнопками

(2) M Ручной режим вспышки

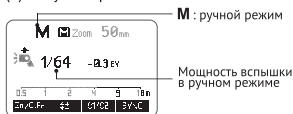

(3) MULTI стробоскопическая вспышка

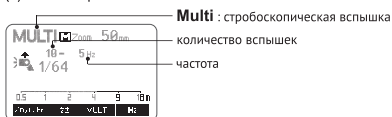

(4) Дистанционное радио/оптическое управление

• Ведущая вспышка

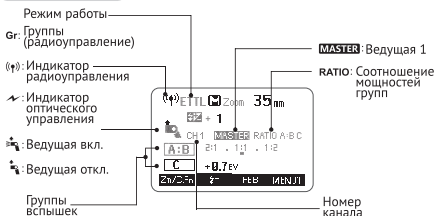

• Ведомая вспышка



• ЖК дисплей в пяти режимах

- Вспышка установлена на камере

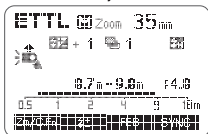

- Оптическое управление: ведущая вспышка



- 2.4 ГГц радиуправление: ведущая вспышка



- 2.4 ГГц радиуправление: ведомая вспышка



•Что входит в комплект V860IIС TTL

- 1.Вспышка; 2. Литий-ионный аккумулятор;
- 3.Зарядное устройство; 4.Кабель зарядного устройства; 5. Мини штатив; 6.Мягкий чехол;
7. Инструкция по эксплуатации; 8. Гарантийный талон

•Аксессуары (приобретаемые отдельно)

Продукт можно использовать в сочетании со следующими аксессуарами, которые продаются отдельно:

X1C TTL беспроводной пульт управления, радиосинхронизатор FT-16S, мини-софтбокс, белый и серебристый отражатель, сотовая насадка, цветные гелевые фильтры, коническая насадка и др.

Батарея

•Особенности

- 1.Вспышка использует литий-ионный полимерный аккумулятор, который имеет длительное время работы и допускает до 650 срабатываний вспышки на полной мощности.
- 2.Аккумулятор надежен и безопасен. Внутренняя защита предохраняет от перезарядки, глубокого разряда, перегрузки по току и короткого замыкания.
- 3.Полностью заряжается за 2.5 часа, используя стандартное зарядное устройство.

• Предостережения

1. Не закорачивайте клеммы батареи.
2. Не подвергайте воздействию дождя и не погружайте в воду. Этот аккумулятор не является водонепроницаемым.
3. Храните в недоступном для детей месте.
4. Не оставляйте под зарядкой более 24 часов.
5. Храните в сухом, прохладном, проветриваемом месте.
6. Не роняйте, не бросайте в огонь.
7. Вышедшие из строя батареи следует утилизировать в соответствии с местными правилами.
8. Если батарея не использовалась более 3 месяцев, выполните полный цикл зарядки.

Установка и снятие аккумулятора

1. Чтобы установить аккумулятор, сдвиньте и поднимите крышку батарейного отсека.
2. В направлении стрелки на крышке вставьте его в отсек, пока белый рычажок не блокирует батарею со щелчком. Закройте отсек.
3. Чтобы извлечь аккумулятор, отведите белый рычажок, и пружина вытолкнет аккумулятор.

Индикация уровня заряда батареи

Убедитесь, что аккумуляторная батарея надежно установлена во вспышку.

Индикатор на ЖК-панели показывает уровень заряда батареи.

3 деления	полный
2 деления	средний
1 деление	низкий
пустое окно	требуется немедленная зарядка через 1 минуту, автоотключение
мигающий	заряжайте батарею при каждой возможности обязательно заряжайте перед хранением

Крепление вспышки к камере

1. Вставьте пята вспышки в горячий башмак камеры.
2. Вращайте кольцо фиксации по часовой стрелке, чтобы закрепить вспышку.
3. Вращайте кольцо фиксации против часовой стрелке, чтобы снять вспышку.

Управление электропитанием

Используйте выключатель питания ON / OFF для включения или выключения вспышки. Выключайте вспышку, если она не будет использоваться в течение длительного периода времени. Установленная в качестве ведущей вспышка автоматически

перейдет в спящий режим после определенного периода (около 90 секунд) простоя. Нажатие на затвор камеры наполовину или нажатие любой кнопки вспышки разбудит ее.

Установленная в качестве ведомой вспышка, после определенного периода (регулируемый, по умолчанию 60 минут) простоя, автоматически перейдет в спящий режим. Нажатие любой кнопки вспышки разбудит ее.

C.Fn Рекомендуется отключить функцию автоматического выключения, когда вспышка используется вне камеры. (C.Fn-AP0)

C.Fn Таймер автоматического выключения для ведомой вспышки по умолчанию установлен на 60 минут. Доступен еще один вариант «30 минут». (C.Fn-Sv AP0T)

Режим вспышки - автоматическая вспышка E-TTL

Имеется три режима работы вспышки: E-TTL, Ручной (M) и Multi (Стробоскопический). В автоматическом режиме E-TTL камера и вспышка будут работать совместно, чтобы рассчитать правильную экспозицию для объекта и фона. В этом режиме доступны несколько функций: FEC, FEB, FEL, HSS, синхронизация по второй шторке, моделирующая вспышка, управление с помощью меню камеры.

* Нажмите кнопку **<MODE>** выбора режима, и три режима вспышки последовательно отображаются на ЖК-экране при каждом нажатии.

Режим ETTL

Нажмите кнопку выбора режима < MODE >, чтобы войти в режим E-TTL.



На ЖК-дисплее отобразится <ETTL>.

- Нажмите кнопку спуска камеры наполовину, чтобы сфокусироваться. Скорость затвора и диафрагма будут отображаться в видоискателе.
- Когда кнопка спуска затвора полностью нажата, вспышка сработает с предварительной вспышкой, которую камера будет использовать для расчета экспозиции и мощности вспышки за момент до того, как будет сделана фотография.

FEC: Компенсация экспозиции вспышки

Благодаря функции FEC мощность вспышки может корректироваться в пределах от -3 до +3 с шагом 1/3 ступени. Это полезно в ситуациях, когда требуется незначительная корректировка рассчитанной TTL экспозиции в зависимости от окружающей обстановки.

Настройка FEC:

1. Нажмите функциональную кнопку 2 <  >. Значок <  > и значение компенсации экспозиции будут выделены на ЖК-дисплее.
 2. Установите величину компенсации экспозиции вспышки.
- Поверните диск выбора, чтобы установить значение.

- "0.3" означает $1/3$ шага, "0.7" $2/3$ шага
 - Чтобы отменить компенсацию экспозиции вспышки, установите величину «+0».
3. Нажмите кнопку < SET > еще раз, чтобы подтвердить настройку.

FEB (брекетинг экспозиции при съемке со вспышкой)

Вы можете сделать три снимка со вспышкой, автоматически меняя мощность вспышки для каждого снимка от -3 до +3 с шагом $1/3$ ступени. Камера запишет три изображения с разной выдержкой: одно экспонированное согласно расчетам камеры, второе передержано, а третье недодержано. Верхний и нижний предел экспозиции устанавливается пользователем, эта функция помогает получить правильную экспозицию при съемке, например, движущихся объектов или при сложном освещении.

1. Нажмите функциональную кнопку $3 < \text{FEB} >$.
Значок  и величина брекетинга экспозиции будут выделены на ЖК-экране.
2. Установите величину брекетинга экспозиции.
Поверните диск выбора, чтобы установить значение.
3. Нажмите < SET > чтобы подтвердить настройку.

- Режим FEB будет автоматически отменен после трех снимков.
- Для достижения наилучших результатов установите режим привода камеры на «одиночный» и перед

съемкой убедитесь, что вспышка готова.

- FEB можно использовать с FEC и FEL.

Вы можете предотвратить отмену FEB автоматически после трех фотографий. (C.Fn-FEB ACL)

Последовательность съемки FEB может быть изменена. (C.Fn-FEB)

FEL: блокировка экспозиции вспышки

FEL может зафиксировать правильную настройку экспозиции вспышки для любой части кадра.

Когда на ЖК-дисплее отображается <ETTL>, нажмите на камере кнопку <FEL>. Если на камере нет кнопки <FEL>, нажмите кнопку <*>.

1. Сфокусируйтесь на объекте.

2. Нажмите кнопку <FEL>.

- Поместите объект в центр видоискателя и нажмите кнопку <FEL>.
- Будет произведена предвспышка для замера экспозиции вспышки и ее значение сохранено в памяти.
- Каждый раз, когда кнопка <FEL> будет нажата, будет запущена предварительная вспышка и сохранено новое значение экспозиции.
- Если объект находится слишком далеко и недоэкспонирован, то <  > значок будет мигать в видоискателе. Подойдите ближе к объекту и попробуйте снова заблокировать FE.
- Если <ETTL> не отображается на ЖК-панели, блокировка FE не может быть установлена.

- Если объект слишком маленький, блокировка FE может быть не очень эффективной.

Высокоскоростная синхронизация

Высокоскоростная синхронизация (HSS режим) позволяет синхронизировать вспышку с любой скоростью затвора камеры. Это удобно, когда вы хотите использовать на камере приоритет диафрагмы для портретов со вспышкой.

- Нажмите функциональную кнопку < **SYNC** >, чтобы отображалась индикация < **⚡H** >.
- Убедитесь, что значок < **⚡H** > отображается в видоискателе.

- Если вы установите скорость затвора, равную или меньшую, чем максимальная скорость синхронизации вспышки камеры, значок < **⚡H** > не будет отображаться в видоискателе.
- При высокоскоростной синхронизации, чем выше скорость затвора, тем короче эффективная дальность вспышки.
- Чтобы вернуться к обычному режиму синхронизации, снова нажмите кнопку < **SYNC** >. Индикация < **⚡H** > исчезнет.
- Режим MULTI нельзя установить в режиме высокоскоростной синхронизации.
- Защита от перегрева может быть автоматически

активирована после 15 последовательных кадров с высокоскоростной синхронизацией.

Синхронизация по второй шторке

С медленной выдержкой вы можете создать на фото легкий след, следующий за движущимся объектом. Вспышка срабатывает прямо перед закрытием затвора.

Нажмите кнопку < **sync** >, чтобы индикация <  >> отображалась на ЖК-дисплее.

Режим вспышки - M: ручная вспышка

Мощность вспышки регулируется от 1/1 полной мощности до 1/128 мощности с шагом 1/3 ступени. Чтобы получить правильную экспозицию вспышки, используйте ручной флешметр для определения требуемой мощности вспышки.

- 1.Нажмите кнопку <**MODE**>, чтобы отобразилось <**M**>.
- 2.Поверните диск выбора, чтобы выбрать желаемую мощность вспышки.
- 3.Нажмите <**SET**> для подтверждения.

Диапазон мощности вспышки

Следующая таблица показывает последовательность отображения мощности при увеличении или уменьшении мощности вспышки. Например, следующие показания появятся на дисплее при уменьшении мощности вспышки ниже $\frac{1}{2}$: 1/2-0.3, 1/2-0.7, а

затем при увеличении более $\frac{1}{2}$: $1/2+0.3$, $1/2+0.7$, $1/1$.

Показания при уменьшении мощности

1/1	1/1-0.3	1/1-0.7	1/2	1/2-0.3	1/2-0.7	1/4
	1/2+0.7	1/2+0.3		1/4+0.7	1/4+0.3	

Показания при увеличении мощности

Ведомая вспышка с оптическим запуском S1

В ручном режиме ведомой вспышки M, нажмите функциональную кнопку с индикацией < S1 >. С помощью этой функции вспышка сработает синхронно с основной вспышкой так же, как и при использовании радио триггеров.

Ведомая вспышка с оптическим запуском S2

В ручном режиме ведомой вспышки M, нажмите функциональную кнопку с индикацией < S2 >. Режим полезен, когда ведущая вспышка использует предвспышки. С помощью этой функции вспышка сработает синхронно со второй, основной вспышкой, пропустив предвспышку.

S1 и S2 режимы доступны только в режиме ручной вспышки M.

Режим вспышки - Multi (стробоскопическая вспышка)

В этом режиме происходит серия вспышек, что может быть использовано для захвата нескольких изображений движущегося объекта в одном кадре.

Вы можете установить частоту срабатывания (количество вспышек в секунду в Гц), количество вспышек и мощность вспышки.

- 1.Нажмите кнопку < **MULTI** >, чтобы режим <**MULTI**> отобразился на экране.
- 2.Поверните диск выбора, чтобы выбрать нужную мощность вспышки.
- 3.Установите частоту и количество вспышек.
 - Нажмите кнопку < **MULTI** >, чтобы выбрать настройку (мигает).
 - Поверните диск выбора, чтобы установить значение и нажмите кнопку < **Hz** >, чтобы подтвердить. Следующий пункт настройки будет мигать до завершения.
 - После завершения нажмите кнопку < **SET** > и сделанные настройки будут отображаться на дисплее.

Расчет выдержки

Во время работы стробоскопической вспышки затвор остается открытым до прекращения серии вспышек. Используйте формулу ниже, чтобы рассчитать необходимую выдержку и установить ее на камере.

Количество вспышек / частота вспышки = выдержка
Например, если количество вспышек равно 10, а частота срабатывания равна 5 Гц, выдержка должна быть не менее 2 секунд.

Во избежание перегрева и повреждения головки вспышки не используйте стробоскопическую вспышку более 10 раз подряд. После 10 раз дайте вспышке остыть не менее 15 минут. При попытке использовать стробоскопическую вспышку более 10 раз подряд, вспышка может автоматически остановиться, чтобы защитить головку вспышки от перегрева. Если это произойдет, подождите не менее 15 минут для охлаждения вспышки.

- Стробоскопическая вспышка наиболее эффективна при съемке объекта с высокой отражающей способностью на темном фоне.
- Рекомендуется использовать штатив и пульт дистанционного управления.

- Мощность вспышки 1/1 и 1/2 не может быть установлена для стробоскопического режима вспышки.
- Стробоскопическая вспышка может использоваться с режимом камеры «buLb».
- Если количество вспышек отображается как «--», срабатывание будет продолжаться. Количество вспышек будет ограничено, как показано в следующей таблице.

Максимальное количество вспышек:

выход мощность \ Hz	1	2	3	4	5	6-7	8-9
1/4	7	6	5	4	4	3	3
1/8	14	14	12	10	8	6	5
1/16	30	30	30	20	20	20	10
1/32	60	60	60	50	50	40	30
1/64	90	90	90	80	80	70	60
1/128	100	100	100	100	100	90	80

выход мощность \ Hz	10	11	12-14	15-19	20-50	60-199
1/4	2	2	2	2	2	2
1/8	4	4	4	4	4	4
1/16	8	8	8	8	8	8
1/32	20	20	20	18	16	12
1/64	50	40	40	35	30	20
1/128	70	70	60	50	40	40

Если количество вспышек отображается как «-», максимальное количество вспышек будут такими, как показано в следующей таблице, независимо от частоты срабатывания вспышки.

ВЫХОД МОЩНОСТЬ	1/4	1/8	1/16	1/32	1/64	1/128
количество вспышек	2	4	8	12	20	40

Беспроводное радиуправление 2.4 ГГц

Если камера находится в полностью автоматическом режиме или в одном из режимов «сцена», операции, описанные в этом разделе, недоступны. Выберите на камере один из режимов P/Tv/Av/M/B.

- Вспышка, установленная на камере, здесь называется «ведущая», дистанционно управляемая – «ведомая».
- Ведомыми вспышками также можно управлять с помощью пульта-синхронизатора X1T-C (приобретается отдельно). Порядок работы с ним описан в руководстве по эксплуатации пульта X1T-C.

Используя связанные беспроводной радиосвязью ведущую и ведомые вспышки, можно организовать съемку с расширенной беспроводной системой импульсного освещения, позволяющей управлять множеством вспышек так же легко, как при съемке E-TTL II.

Следующие примеры показывают варианты размещения ведущей и ведомых вспышек и размеры

области управления. Настроенная, как описано, беспроводная система вспышек может быть в дальнейшем переведена в режим управления E-TTL II простым переводом в этот режим ведущей вспышки.

Размещение и рабочий диапазон (радиоуправление 2.4ГГц)

Съемка в режиме автоматической вспышки при одной ведомой.

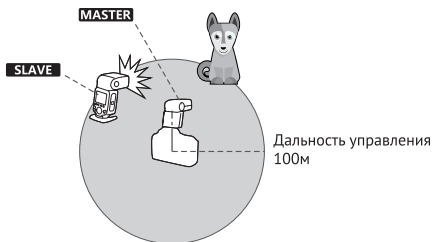

- Используйте для установки вспышек мини-штативы из комплекта.
- Перед съемкой выполните тестовый запуск для проверки срабатывания вспышек.
- Размеры области управления могут уменьшаться из-за окружающих предметов, взаимного расположения вспышек и погодных условий.

Съемка в режиме автоматической вспышки с двумя ведомыми группами.

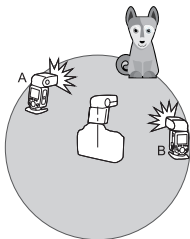

Съемка в режиме автоматической вспышки с тремя ведомыми группами.

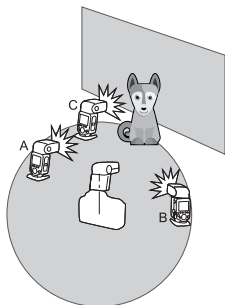

Съемка с различными режимами вспышек в группах.

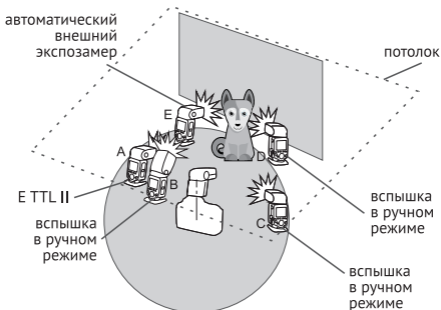

Возможности беспроводного радиоуправления превосходят возможности оптического по дальности и помехоустойчивости. Нет необходимости направлять датчик в сторону ведущей вспышки. Сравнительные характеристики двух систем приведены в таблице.



	радиоуправление	оптическая передача
дальность	100м	15м
каналы	1~32	1~4
A/B/C мощность	OFF, 1/128~1/1	1/128~1/1
помехоустойчивость	высокая	низкая
группы	A/B/C/D/E	A/B/C

Вспышки при радиоуправлении могут находиться в одном из четырех режимов: TTL, M, Multi, Gr.



1. Беспроводные настройки

Вы можете использовать вспышку в беспроводном режиме или как обычную, в последнем случае отключите режим беспроводного управления.

Установки для ведущей вспышки.

Нажмите кнопку <  >, пока эта индикация  и **MASTER** не появится на дисплее.

Установки для ведомой вспышки.

Нажмите кнопку <  >, пока эта индикация  и **SLAVE** не появится на дисплее.

2. Ведущая вспышка – отключение срабатывания

Когда ведущая вспышка установлена в режим **OFF**, она не будет производить вспышек, а только управлять ведомыми вспышками.

1. Установите вспышку в качестве ведущей. Нажмите функциональную кнопку 4, чтобы появилась индикация <**MENU2**>.

2. Нажмите функциональную кнопку 1 <**on/off**>, чтобы отключить вспышки ведущего устройства.

Индикация изменится на экране 

Даже если срабатывание ведущей вспышки отключено, она будет производить предвспышки для управления ведомыми вспышками.

3. Настройка канала связи

Если поблизости есть другие системы беспроводной вспышки, вы можете изменить идентификаторы каналов для предотвращения помех сигналу. Идентификаторы канала ведущей и ведомых вспышек должны быть установлены на одно и то же значение.

1. Нажмите функциональную кнопку 4, чтобы появилась индикация **<MENU3>**.
2. Нажмите функциональную кнопку 1 чтобы появилась индикация **CH**. Вращайте диск выбора, чтобы установить нужный канал от 1 до 32.
3. Нажмите кнопку **<SET>** для подтверждения.

4. E TTL: полностью автоматическая вспышка с беспроводным управлением

При наличии одной ведомой вспышки.

1. Настройки ведущей вспышки

- Установите вспышку на камеру и задайте режим ведущей вспышки **<MASTER>**.
- Вместо вспышки можно использовать передатчик синхронизатора X1T-C как ведущее устройство. X1 T-C может управлять фокусным расстоянием V860IIС если функция ZOOM установлена «А» (авто).

2. Настройки ведомой вспышки

- Установите режим ведомой (SLAVE) на другой вспышке.

3. Проверьте установленный номер канала связи. Каналы на ведущей и всех ведомых вспышках должны быть одинаковыми.

4. Разместите камеру и вспышки в месте съемки.

5. Установите на ведущей вспышке режим E TTL. Режим автоматически установится на ведомой вспышке.

6. Проверьте готовность вспышек.

- Индикатор готовности на ведущей вспышке должен гореть.

- Когда ведомая вспышка готова, область луча поддержки автофокуса мигает с интервалом 1 сек.

7. Проверьте работу вспышек.

- Нажмите тестовую кнопку на ведущей вспышке.

- Ведомая вспышка срабатывает, если нет, уменьшите расстояние между ними.

Установите на камере параметры для съемки, как обычно.

Режим автоматического беспроводного управления с несколькими ведомыми.

Когда одна ведомая вспышка не может обеспечить достаточного освещения, увеличьте количество ведомых вспышек, установив их так же как одиночную. При этом любая из групп A, B или C может быть задана для них. Когда число ведомых вспышек увеличено, автоматическое управление вызовет их одновременное срабатывание с установленной

мощностью, и общий световой поток обеспечит правильную экспозицию.

- Нажмите кнопку оценки глубины резкости на камере, чтобы включить моделирующий свет вспышек.
- Если сработало автоотключение ведомой вспышки, нажмите тестовую кнопку ведущей, чтобы ее включить снова.
- Время автоотключения ведомой вспышки можно изменить. (C-Fn Sv APOT)
- Можно отменить индикацию готовности ведомой лучом подсветки АФ (C-Fn AF)

Использование полностью автоматического беспроводного режима управления.

FEC и другие функции, активированные на ведущей вспышке, передаются на ведомые автоматически. Ведомые вспышки не нуждаются в в каком либо специальном управлении или дополнительных настройках. Используйте следующие функции с ведомыми вспышками так же, как при обычной съемке с накамерной вспышкой.

- FEC
- FEB
- FEL
- HSS
- Вспышка в ручном режиме
- Стробоскопическая вспышка

Работа с несколькими ведущими вспышками

Вы можете использовать две или больше ведущих вспышек, если хотите использовать несколько камер при съемке. Подготовьте камеры, установив на них вспышки в режиме ведущей, и вы сможете менять камеры, управляя теми же группами ведомых вспышек.

5.E TTL: использование беспроводного управления соотношением мощности групп вспышек.

Съемка с двумя группами ведомых вспышек

Ведомые вспышки распределяются в две группы А и В, и устанавливается соотношение между суммарными мощностями вспышек групп.

Автоматическое управление экспозицией устанавливает суммарную величину светового потока от двух групп вспышек для достижения правильной экспозиции, при этом соотношение мощностей групп не меняется.

1. Установка групп ведомых вспышек

- Установите на вспышке режим ведомой.
- Нажмите функциональную кнопку **3** **Gr** и выберите группу А или В.
- Установите для всех ведомых вспышек группу А или В.

2. Установки в <MENU2>

- Шаги 2.3.4 относятся к ведущей вспышке
- Нажмите функциональную кнопку 4, чтобы отобразилось **MENU 2**.

3. Установите режим **RATIO A:B**.

- Нажмите функциональную кнопку 2 < **RATIO** >, чтобы отобразилось **RATIO A:B**.

4. Установите соотношение мощностей групп А и В.

- Нажмите функциональную кнопку < **Gr** >.
- Вращайте диск выбора, чтобы установить нужное соотношение, и нажмите <SET> для завершения.

5. Начинайте съемку, вспышки в группах будут срабатывать в соответствии с выбранным соотношением мощностей групп.

Съемка с тремя ведомыми группами вспышек.

1. Установка ведомой группы <C>

- Используйте процедуру п.1 предыдущего примера, чтобы присвоить ведомой вспышке группу <C>.

2. Установите режим **RATIO A:B C**.

- Используйте процедуру п.2,3 предыдущего примера, чтобы установить режим **RATIO A:B C**.

3. Установка компенсации экспозиции для группы <C>.

- Нажмите функциональную кнопку 2 .
- Вращайте диск выбора, чтобы установить компенсацию экспозиции для группы <C>, и нажмите <SET> для завершения.

Об управлении подчиненными группами



Если все три ведомых устройства установлены как <A>, все они будут управляться, как если бы они были одной вспышкой в ведомой группе А.

- При настройке <СОТНОШЕНИЕ А: В С> группы А, В и С будут срабатывать синхронно; при установке <RATIO А: В> вспышки группы С не будут срабатывать.
- При съемке в ситуации, когда вспышка группы С направлена в сторону основного объекта съемки, может произойти передержка.
- В некоторых пленочных фотокамерах EOS, которые поддерживают автоматическую вспышку E-TTL,

нельзя выполнять беспроводную съемку с несколькими вспышками с настройкой соотношения мощностей вспышек.

- Соотношение мощностей от 8:1 к 1:1 и далее к 1:8 равнозначно 1:3 - 1:1 - 3:1 (с инкрементом 1/2 шага)
- Установки соотношения мощностей соответствуют следующим значениям на шкале диафрагменных чисел:



6. М-вспышка в ручном режиме с беспроводным управлением

Здесь описывается беспроводная (многократная съемка) с использованием вспышки в ручном режиме. Вы можете снимать с разными настройками мощности вспышки для каждого ведомого устройства (группы вспышек). Установка всех параметров производится на ведущей вспышке.

1. Установите режим вспышки <M>.

2. Установка количества групп вспышек.

- Когда индикация < **MENU1** > на дисплее, нажмите функциональную кнопку 2 < **RATIO** > чтобы установить группы ведомых вспышек.
- При каждом нажатии кнопки настройка изменяется следующим образом: ALL (RATIO OFF) – A/B (RATIO A: B) – A/B/C (RATIO A: B: C)

3. Настройка мощности вспышки.

- Нажмите функциональную кнопку 3 < **Gr** >
- Поверните диск выбора, чтобы установить мощность вспышек для групп. Нажмите кнопку <SET> для подтверждения.

4. Произведите съемку

- Каждая группа срабатывает с установленным коэффициентом соотношения мощностей.

- Когда установлено значение ALL <**RATIO OFF**>, установите A, B или C в качестве группы управления для ведомых вспышек.
- Чтобы запустить несколько ведомых устройств с одинаковой мощностью вспышки, выберите ALL <**RATIO OFF**> в шаге 2.

Настройка режима вспышки <M> ручная

Вы можете напрямую управлять ведомым устройством, чтобы установить на нем режим ручной или стробоскопической вспышки.

1. Настройка ведомой вспышки.

- Установите на вспышке режим <**SLAVE**> (ведомая)

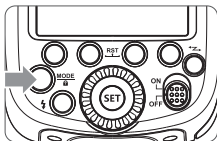

2. Установка режима
вспышки <M> (ручная).

• Нажмите кнопку <MODE>
чтобы отобразилось <M>.

• Поверните диск выбора,
чтобы выбрать
желаемую мощность вспышки.

• Нажмите <SET> для подтверждения.

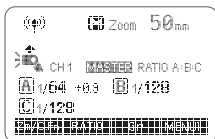

7. Беспроводная настройка режима стробоскопической вспышки <MULTI>

• Нажмите кнопку <MODE>, чтобы отобразилось <MULTI>.

• Настройте параметры стробоскопической вспышки.
(см. Режим вспышки - Multi (стробоскопическая
вспышка))

8. G: Съемка с различными режимами для каждой группы вспышек

При использовании цифровой камеры EOS, выпускаемой с 2012 года, такой как EOS-1 DX (за исключением EOS 1200D), вы можете снимать с различным режимом вспышек, установленным для каждой группы, до 5 групп (A / B / C / D / E).

Можно установить режим вспышки: E-TTL II с автоматической вспышкой и Ручная вспышка. Если выбран первый режим вспышки, экспозиция регулируется, чтобы получить стандартную экспозицию для основного объекта одной группой вспышек. Эта функция предназначена для опытных пользователей.

1. Установите режим вспышки <Gr>

- Нажмите кнопку <MODE> и установите режим вспышки <Gr>.

2. Установите группы для ведомых вспышек

- Включайте и программируйте ведомые вспышки одну за другой, по одной.
- Пока отображается < MENU1 >, нажмите функциональную кнопку 3 < Gr > и выберите <A> <C> <D> или <E>.
- Установите группу срабатывания (A / B / C / D / E) для каждой ведомой вспышки.

3. Установите режим вспышки

- Установите режим каждой группы вспышек, с помощью ведущей вспышки.
- Когда отображается < MENU1 >, нажмите функциональную кнопку 3 < Gr > и поверните диск выбора, чтобы выбрать группу.
- Нажмите функциональную кнопку 2 < MODE > и выберите режим для выбранной группы вспышек из <ETTL>, <M> и <-- (OFF)>.
- Повторите шаг 3, чтобы установить режим для всех групп вспышек.

4. Установите мощность или величину компенсации экспозиции для групп вспышек.

- Когда выбрана группа, нажмите функциональную кнопку 3 < ± >.
- Поверните диск выбора, чтобы установить значение функции вспышки, соответствующей режиму вспышки, и нажмите кнопку <SET> для

подтверждения.

При использовании режима <M> установите мощность вспышки. При использовании режима <ETTL> установите требуемую величину компенсации экспозиции вспышки.

- Повторите шаг 4, чтобы установить функции для всех групп вспышек.
- Нажмите функциональную кнопку 4 <  >, чтобы вернуться в состояние готовности к съемке.

5. Сделайте снимок

- Каждая ведомая вспышка срабатывает в соответствующем режиме с заданным дистанционно значением мощности.

Беспроводное оптическое управление

Этот продукт поддерживает режимы беспроводного управления и работает как ведущая или ведомая вспышка. В качестве ведущей она может управлять вспышками Canon, например 580EXII, 600EX-RT через беспроводную сеть. В качестве ведомого устройства она может принимать беспроводные оптические сигналы от вспышек Canon, например 580EXII, 600EX-RT и команды камер Canon, например 7D / 60D / 600D.

- Вы можете настроить две или три подчиненные группы для автоматической вспышки E-TTL II. С автоматической вспышкой E-TTL II Вы можете легко создавать различные световые эффекты.

- Любые настройки вспышки (компенсация экспозиции вспышки, высокоскоростная синхронизация, блокировка FE, FEB, ручная вспышка, мульти вспышка) на ведущем устройстве будут автоматически отправляться на ведомые устройства. Таким образом, единственное, что вам нужно сделать, это установить ведущее устройство в режим ETTL без каких-либо операций с подчиненными устройствами во время съемки.
- Эта вспышка может работать в режимах автоматической вспышки ETTL, M ручной вспышки и режиме Multi (стробоскопической вспышки), если она установлена как ведущее устройство.

Позиционирование и рабочий диапазон

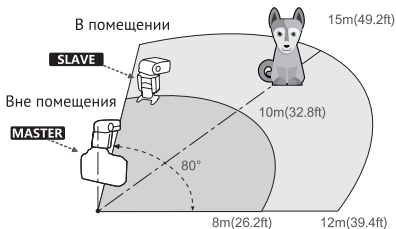

- Ведущая вспышка может управлять одновременно несколькими ведомыми через беспроводную оптическую связь.
- В данном руководстве пользователя «ведущая» относится к вспышке на камере, а «ведомая» будет управляться ведущей.

1. Беспроводные настройки

Вы можете переключаться между режимами обычной и беспроводной вспышки. Для обычной съемки со вспышкой обязательно установите для параметра беспроводной связи значение ВЫКЛ.

Настройка ведущей вспышки

Нажимайте кнопку , чтобы на экране появились индикации  и **MASTER**.

Настройки ведомой вспышки

Нажимайте кнопку , чтобы на экране появились индикации  и **SLAVE**.

2. Ведущая вспышка – отключение срабатывания

Когда ведущая вспышка установлена на OFF, только ведомые вспышки будут давать рабочие импульсы света.

1.Нажмите функциональную кнопку 4, чтобы на

ЖК-дисплее отобразилось < **MENU2** >.

2.Нажмите функциональную кнопку 1 < **ON/OFF** > для выбора режима **ON / OFF** ведущей вспышки.

<  >: основная вспышка срабатывает.

<  >: основная вспышка отключена.

3. Настройка канала связи

Если поблизости есть другие системы беспроводной вспышки, вы можете изменить идентификаторы каналов, чтобы предотвратить помехи сигналу. Идентификаторы каналов ведущего устройства и подчиненного устройства должны быть одинаковыми.

1.Нажмите функциональную кнопку 4, чтобы < **MENU3** > отображалось на ЖК-дисплее

2.Нажмите функциональную кнопку 1, чтобы на ЖК-панели отобразилось < **CH** >.

Поверните диск выбора, чтобы выбрать идентификатор канала от 1 до 4.

3.Нажмите кнопку <**SET**> для подтверждения.

4.ETTL: полностью автоматическая вспышка с беспроводным управлением

Автоматическое беспроводное управление одной ведомой вспышкой

1.Настройка ведущей вспышки

- Закрепите на камере вспышку V860IIС и установите ее в качестве ведущей.

- Как ведущее устройство, V860IIC может управлять вспышками Canon, например 580EXII, 600EX-RT через беспроводную сеть.
2. Настройка ведомой вспышки
 - Установите другую вспышку в качестве беспроводного ведомого устройства.
 - В качестве ведомого устройства V860IIC может принимать беспроводные сигналы от вспышек Canon, например 580EXII. 600EX-RT и команды камер Canon, например 7D / 60D / 600D.
 3. Проверьте канал связи.
 - Если ведущая и ведомая вспышки настроены на разные каналы, установите их на один и тот же канал. (см. 1. Настройки беспроводной сети -- 3. Настройка канала связи).
 4. Разместите камеру и вспышку.
 - Установите камеру и вспышку, как показано на рисунке.
 5. Установите режим ведущей вспышки <ETTL>.
 - Установите режим вспышки основного устройства <ETTL>.
 - Для съемки автоматически устанавливается <ETTL> для ведомой вспышки.
 - Установите режим ведущей вспышки ON, чтобы вспышка срабатывала.
 6. Убедитесь, что вспышка готова.
 - Убедитесь, что индикатор готовности основной вспышки горит.

- Когда индикатор готовности ведомой вспышки включится, область освещения вспомогательного луча АФ будет мигать с интервалом в 1 секунду.

7. Проверьте работу вспышки.

- Нажмите кнопку тестирования ведущей вспышки <  >.
- Ведомая вспышка срабатывает. Если нет, отрегулируйте направление ведомой в сторону ведущей и уменьшите расстояние между ними.

Использование автоматической беспроводной вспышки с несколькими ведомыми устройствами

Когда требуется увеличить мощность вспышки или улучшить освещение, увеличьте количество ведомых устройств и установите их в качестве одного ведомого устройства.

Чтобы добавить ведомые устройства, выполните те же действия, что и при настройке «автоматической беспроводной вспышки с одним ведомым устройством». Для них можно установить любую из групп (А / В / С).

Когда количество ведомых вспышек увеличивается, а срабатывание ведущей вспышки включено, осуществляется автоматическое управление, чтобы заставить все группы вспышек срабатывать с одинаковой мощностью и гарантировать, что общая мощность всех вспышек будет обеспечивать стандартную экспозицию.

Ведомое устройство может быть повреждено или произвести нежелательную вспышку из-за находящейся рядом флуоресцентной лампы или экрана компьютера.

- Нажмите кнопку предварительного просмотра глубины резкости на камере, чтобы увидеть моделирующую вспышку.
- Если функция автоматического отключения ведомой вспышки сработает, нажмите кнопку тестирования ведущей, чтобы включить ее.
- Время автоматического выключения ведомого устройства может быть изменено. (C Fn-Sv APOT).
- При выполнении некоторых настроек пользовательских функций автоматический вспомогательный луч АФ не будет мигать после того, как загорится индикатор готовности ведомой вспышки. (C.Fo-AF).

Функции, доступные в автоматическом режиме вспышки с беспроводным управлением.

FECS и другие настройки, установленные на ведущем устройстве, также будут автоматически отображаться на ведомом устройстве. Ведомая вспышка при этом не требует какой-либо ручной настройки. Используйте следующие настройки для беспроводных вспышек в соответствии с теми же методами, что и

при обычной съемке со вспышкой:

- Компенсация экспозиции при съемке со вспышкой
- Бреккетинг экспозиции при съемке со вспышкой
- Блокировка экспозиции вспышки
- Высокоскоростная синхронизация
- Ручной режим вспышки
- Стробоскопическая вспышка

Нажмите функциональную кнопку 4, чтобы отобразились <  >, < **SYNC** >, < **FEB** >.

Вы можете использовать две или больше ведущих вспышек, если хотите использовать несколько камер при съемке. Подготовьте камеры, установив на них вспышки в режиме ведущей, и вы сможете менять камеры, управляя теми же группами ведомых вспышек.

5.ETTL: использование беспроводного управления соотношением мощности групп вспышек.

Съемка с двумя группами ведомых вспышек

Ведомые вспышки распределяются в две группы А и В, и устанавливается соотношение между суммарными мощностями вспышек групп.

Автоматическое управление экспозицией устанавливает суммарную величину светового потока от двух групп вспышек для достижения правильной экспозиции, при этом соотношение мощностей групп не меняется.

1. Установка групп ведомых вспышек
 - Установите на вспышке режим ведомой.
 - Нажмите функциональную кнопку 3 < **Gr** > и выберите группу А или В.
 - Установите для всех ведомых вспышек группу А или В.
2. Установки в <MENU2>
 - Шаги 2.3.4 относятся к ведущей вспышке
 - Нажмите функциональную кнопку 4, чтобы отобразилось **MENU2**.
3. Установите режим **RATIO A:B**.
 - Нажмите функциональную кнопку 2 < **RATIO** >, чтобы отобразилось **RATIO A:B**.
4. Установите соотношение мощностей групп А и В.
 - Нажмите функциональную кнопку, < **Gr** >.
 - Вращайте диск выбора, чтобы установить нужное соотношение, и нажмите <SET> для завершения.
5. Начиная съемку, вспышки в группах будут срабатывать в соответствии с выбранным соотношением мощностей групп.

Съемка с тремя ведомыми группами вспышек.

1. Установка ведомой группы <C>
 - Используйте процедуру п.1 предыдущего примера, чтобы присвоить ведомой вспышке группу <C>.
2. Установите режим **RATIO A:B C**.
 - Используйте процедуру п.2,3 предыдущего примера, установить режим **RATIO A:B C**.

3. Установка компенсации экспозиции для группы <C>.

- Нажмите функциональную кнопку 2 < >.
- Вращайте диск выбора, чтобы установить компенсацию экспозиции для группы <C>, и нажмите <SET> для завершения.

Об управлении ведомыми группами



Если все три ведомых устройства установлены как <A>, все они будут управляться, как если бы они были одной вспышкой в ведомой группе А.

- При настройке <СООТНОШЕНИЕ А: В С> группы А, В и С будут срабатывать синхронно; при установке <RATIO А: В> вспышки группы С не будут срабатывать.
- При съемке в ситуации, когда вспышка группы С направлена в сторону основного объекта съемки, может произойти передержка.
- В некоторых пленочных фотокамерах EOS, которые поддерживают автоматическую вспышку E-TTL, нельзя выполнять беспроводную съемку с несколь-

кими вспышками с настройкой соотношения мощностей вспышек.

- Соотношение мощностей от 8:1 и 1:1 и далее к 1:8 равнозначно - 1:3 - 1:1 - 3:1 (с инкрементом 1/2 шага)
- Установки соотношения мощностей соответствуют следующим значениям на шкале диафрагменных чисел:



6.М - вспышка в ручном режиме с беспроводным управлением

Здесь описывается беспроводная (многократная съемка) с использованием вспышки в ручном режиме. Вы можете снимать с разными настройками мощности вспышки для каждого ведомого устройства (группы вспышек). Установка всех параметров производится на ведущей вспышке.

1. Установите режим вспышки **<M>**.

2. Установка групп вспышек.

- Когда индикация **< MENU1 >** на дисплее, нажмите функциональную кнопку 2 **< RATIO >** чтобы установить группы ведомых вспышек.

- При каждом нажатии кнопки настройка изменяется следующим образом: ALL (RATIO OFF)— A/B(RATIOA:B)-A/B/C(RATIO A: B: C).

3. Настройка мощности вспышки.

- Нажмите функциональную кнопку 3 < **Gr** >
- Поверните диск выбора, чтобы установить мощность вспышек для групп. Нажмите кнопку <**SET**> для подтверждения.

4. Произведите съемку

- Каждая группа срабатывает с установленным коэффициентом соотношения мощностей.

- Когда установлено значение ALL <**RATIO OFF**>, установите A, B или C в качестве группы управления для ведомых вспышек.
- Чтобы запустить несколько ведомых устройств с одинаковой мощностью вспышки, выберите ALL <**RATIO OFF**> в шаге 2.

Настройка режима вспышки <M> ручная

Вы можете напрямую управлять ведомым устройством, чтобы установить на нем режим ручной или стробоскопической вспышки.

1. Настройка ведомой вспышки.

- Установите на вспышке режим <**SLAVE**> (ведомая)

2. Установка режима вспышки <M> (ручная).

- Нажмите кнопку <**MODE**> на ведущей вспышке, чтобы отобразилось <**M**>.
- Поверните диск выбора, чтобы выбрать желаемую

мощность вспышки.

- Нажмите **<SET>** для подтверждения.

7.Беспроводная настройка режима стробоскопической вспышки **<MULTI>**

- Нажмите кнопку **<MODE>**, чтобы отобразилось **<MULTI>**.
- Настройте параметры стробоскопической вспышки. (см. Режим вспышки - Multi (стробоскопическая вспышка).

Другие возможности применения вспышки

Встроенный порт беспроводного управления

Вспышка обладает встроенным портом беспроводного управления, так что вы можете на расстоянии отрегулировать уровень мощности вспышки и запустить ее.

Для беспроводного управления вспышкой необходим пульт-синхронизатор дистанционного управления FT-16S (комплект). Подключите его приемник беспроводного управления к порту на вспышке и установите передатчик на горячий башмак камеры. Настройки, сделанные на передатчике, будут по беспроводной связи переданы через приемник на вспышку. Вспышка будет запускаться от кнопки затвора камеры.

- Для получения полных инструкций по использованию пульта дистанционного управления серии FT, см. его руководство пользователя.

Синхронизация запуска

Разъем кабеля синхронизации представляет собой штекер диаметром 2,5 мм. Вставьте в разъем передатчика синхрокабель камеры, и вспышка будет срабатывать синхронно с ее затвором.

Моделирующая вспышка

Если у камеры есть кнопка предварительного просмотра глубины резкости, при нажатии ее вспышка срабатывает непрерывно в течение 1 секунды. Это называется моделирующей вспышкой и позволяет увидеть эффекты тени на объекте и баланс освещения. Вы можете включить моделирующую вспышку во время беспроводной или обычной съемки со вспышкой.

- Чтобы избежать перегрева и повреждения головки вспышки, не используйте моделирующую вспышку более 10 раз подряд. Если вы запускаете моделирующую вспышку 10 раз подряд, необходимо дать вспышке по крайней мере 10 минутный перерыв для остывания.
- Моделирующая вспышка не может срабатывать с EOS 300 и камерами типа В.

Вспомогательный луч автофокуса

В условиях плохой освещенности или низкой контрастности вспомогательный луч подсветки при автофокусировке включится автоматически, чтобы

произвести фокусировку. Луч загорается только при затрудненной автофокусировке и отключается, как только фокусировка выполнена.

- Если вы обнаружите, что луч вспомогательной подсветки при автофокусировке не загорается, это потому, что камера не имеет проблем при автофокусировке.

позиция	эффективный диапазон
центр	0.6 ~ 10м / 2.0 ~ 32.8 feet
периферия	0.6 ~ 5м / 2.0 ~ 16.4 feet

Отраженная вспышка

Направив головку вспышки на стену или потолок, вы получите освещение объекта отраженным от них светом. Это может смягчить тени позади объекта для более естественного снимка.

Чтобы установить направление отражения, удерживайте головку вспышки и поверните ее в направлении отражающей поверхности.

- Если стена или потолок расположены слишком далеко, отраженная вспышка может оказаться слишком слабой и привести к недоэкспонированию.
- Стена или потолок должны быть простого белого цвета и с хорошей отражательной способностью. Если поверхность не белая, цветовой оттенок может появиться на снимке.

Создание бликов

С помощью рефлекс-панели вы можете создать блики в глазах модели, чтобы оживить выражение лица.

1. Направьте головку вспышки вверх на 90° .
2. Вытащите широкоугольную панель. Рефлекс-панель выйдет вместе с ней.
3. Задвиньте широкоугольную панель обратно.
 - Нажмите только на широкоугольную панель.
 - Выполните те же процедуры, что и для отраженной вспышки.

- Направьте вспышку прямо вперед, а затем вверх на 90° . Блик не появится, если вы направите головку вспышки влево или вправо.
- Для достижения наилучшего эффекта подсветки держитесь на расстоянии 1,5 м от объекта.

ZOOM: настройка угла освещения вспышки и использование широкоугольной панели

Угол освещения вспышки может быть установлен автоматически или вручную в соответствии с фокусным расстоянием объектива от 24 мм до 105 мм. Кроме того, со встроенной широкоугольной панелью, охват вспышки может быть расширен для ее использования с 14 мм широкоугольными объективами.

В режиме ручного увеличения (Manual Zoom), нажмите функциональную кнопку 1 < **ZOOM/C.FN** >.

- Поверните диск выбора, чтобы изменить угол освещения вспышки. Если на дисплее отображается < **A** >, угол освещения вспышки будет установлен автоматически.

Если вы устанавливаете угол освещения вспышки вручную, убедитесь, что он соответствует фокусному расстоянию объектива, чтобы на снимке не было темной периферии.

Использование широкоугольной панели

Вытяните широкоугольную панель и поместите ее поверх окна вспышки, как показано на рисунке. Охват вспышки будет расширен до f14 мм.

- Панель подсветки выйдет одновременно. Нажмите на панель, чтобы убрать обратно.
- Ручная настройка угла освещения не будет работать.

C.Fn: настройка пользовательских функций

В следующей таблице перечислены доступные и недоступные пользовательские функции этой вспышки. Значок «+» указывает на пользовательскую функцию, которая поддерживается камерой, «0» означает, что пользовательская функция не поддерживается.

C.Fn пользовательские функции

В таблице перечень доступных и недоступных для вспышки функций

C.Fn №	Функция	Уставка	Действие	Обозн
C.Fn -00	Индикация расстояния	m ft	метры футы	m/ft
C.Fn -01	Автоотключение	ON OFF	да нет	AP0
C.Fn -03	Автоотключение FEB	ON OFF	да нет	FEB ACL
C.Fn -04	Последовательность FEB	0>->+ ->0>+		FEB
C.Fn -08	Луч подсветки АФ	ON OFF	да нет	AF
C.Fn -10	Автоотключение ведомой	60 мин 30 мин	60 мин 30 мин	Sv AP0T
C.Fn-20	Звук	ON OFF	да нет	BEEP
C.Fn-22	Время подсветки	12 сек OFF	12 сек нет	LIGHT
		ON	всегда	
	Контраст ЖК	0-9	10 уровней	LCD

- 1.Нажимайте кнопку < **Zm/C.Fn** > более 2 с, пока не появится меню < **C.Fn** >.
- 2.Выберите номер функции.
 - вращайте диск выбора, чтобы выбрать функцию

3.Измените установку

- Нажмите < **SET** > и значение будет мигать
- Вращайте диск, чтобы выбрать нужную установку
- Нажмите < **SET** > для подтверждения выбора
- Нажмите функциональную кнопку 4, чтобы выйти из меню
- Длительное нажатие функциональной кнопки 1 <**CLEAR**> до появления <**OK**> позволяет выполнить сброс настроек.

Управление из меню камеры

Если вспышка подключена к камере EOS, которая имеет функция контроля вспышки, вспышка может управляться с помощью экрана меню камеры. Для понимания процедуры меню, обратитесь к инструкции по эксплуатации Вашей камеры.

- Настройка функций вспышки камеры

Следующие функции вспышки могут быть установлены с помощью камеры в соответствии с режимами вспышки.

- 1.Режим вспышки
- 2.Синхронизация затвора (1-я / 2-я шторка, высокоскоростная синхронизация)
- 3.FEV
- 4.Компенсация экспозиции вспышки
- 5.Запуск вспышки
- 6.Сброс настроек вспышки

- Пользовательские функции вспышки камеры C.Fn-00, C.Fn-01, C.Fn-03, C.Fn-04 C.Fn-08, C.Fn-10, C.Fn-20 и C.Fn-22

Сброс пользовательских настроек вспышки

Меню настройки функций вспышки

Flash function settings	
Flash mode	E-TTL II
Shutter syne.	1st curtain
FEB	-3.2.1.0.1.2.3
Flash exp. comp	-3.2.1.0.1.2.3
E-TTL II	Evaluative
Flash firing	Enable
Clear Speedlite Settings	

Меню настройки C.Fn вспышки

Flash C.Fn settings	
Auto power off	
0:Enabled	
1:Disabled	
0 1 2 3 4 5 6 7 8 9 10 11 12 13	
0 0 0 0 0 0 0 0 0 0 0 0 0 0	

Меню настройки внешней вспышки EOS-1D Mark III

- Если компенсация экспозиции уже была установлена на вспышке, компенсация экспозиции вспышки не может быть установлена с камеры. Чтобы установить ее с камеры, компенсация экспозиции на вспышке должна быть установлена на ноль.
- Если какие-либо пользовательские функции и другие настройки вспышки, кроме компенсации экспозиции вспышки, были установлены на камере и вспышке, всегда вступят в силу последние настройки.

Функции защиты

1. Защита от перегрева

- Во избежание перегрева и повреждения головки вспышки не пользуйтесь более 30 раз вспышкой в быстрой последовательности при полной мощности. После 30 непрерывных вспышек оставьте время для охлаждения не менее 10 минут.
- Если вы используете более 30 непрерывных вспышек, внутренняя защита от перегрева может быть активирована и сделает время перезарядки от 10 до 15 секунд. Если это произойдет, дайте время для охлаждения вспышки не менее 10 минут, и вспышка вернется в нормальное состояние.
- Когда защита от перегрева запущена,  отображается на ЖК-дисплее.

Количество вспышек, активирующее температурную защиту.

Выходная мощность	Количество вспышек
1/1	30
1/2 +0.7	40
1/2 +0.3	50
1/2	60
1/4 (+0.3, +0.7)	100
1/8 (+0.3, +0.7)	200
1/16 (+0.3, +0.7)	300
1/32 (+0.3, +0.7)	500
1/64 (+0.3, +0.7)	
1/128 (+0.3, +0.7)	1000

Количество вспышек, активирующее температурную защиту в режиме высокоскоростной синхронизации.

Выходная мощность	Время
1/1	15
1/2 (+0.3, +0.7)	20
1/4 (+0.3, +0.7)	30
1/8 (+0.3, +0.7)	
1/16 (+0.3, +0.7)	40
1/32 (+0.3, +0.7)	
1/64 (+0.3, +0.7)	50
1/128 (+0.3, +0.7)	

2. Другие сообщения системы защиты

Система защиты вспышки в режиме реального времени осуществляет контроль за состоянием устройства для вашей безопасности и чтобы предотвратить выход устройства из строя. Следующие сообщения могут появляться на дисплее:

Предупреждение на дисплее	Причина
E1	происходит сбой в системе перезарядки, вспышка не может срабатывать. Пожалуйста, перезагрузите вспышку. Если проблема все еще существует, пожалуйста, отправьте этот продукт в сервисный центр.

Предупреждение на дисплее	Причина
E2	Устройство чрезмерно нагревается. Пожалуйста, охладите 10 минут.
E3	Напряжение на клеммах лампы вспышки слишком велико. Пожалуйста, отправьте этот продукт в сервисный центр.
E9	Сбой при обновлении ПО. Пользуйтесь рекомендованным методом при загрузке ПО.

Технические характеристики

Модель	V860IIC
Совместимые камеры	Камеры Canon EOS (автоматическая вспышка E-TTL II)
Ведущее число (1/1 выход при 200 мм)	60 (м ISO 100)
Угол освещения вспышки	От 20 до 200 мм (14 мм с широкоугольной панелью) <ul style="list-style-type: none">•Авто зум (охват вспышки устанавливается автоматически в соответствии с фокусным расстоянием объектива и размером изображения)•Ручной зум•Поворотная / наклонная головка вспышки (отраженная вспышка): от 0 до 360 ° по горизонтали и от -7 ° до 90 ° по вертикали
Продолжительность вспышки	1/300 до 1/20000 секунд
<ul style="list-style-type: none">• Управление экспозицией	
Система контроля экспозиции	E-TTL II с автоматической вспышкой и ручная вспышка

Компенсация экспозиции вспышки (FEC)	Ручной FEC: ± 3 ступени с шагом 1/3 ступени (Ручной FEC и FEB могут быть объединены.)
Блокировка FE	С помощью кнопки <FEL> или <*>
Режим синхронизации	Высокоскоростная синхронизация (до 1/8000 секунды), синхронизация по первой шторке и синхронизация по второй шторке
Стробоскопический режим	Есть (до 100 раз, 199 Гц)

• Беспроводная вспышка

Функция беспроводной вспышки	Ведущая, ведомая, выкл.	
Количество групп управления	3 (А, В и С) (Оптическое упр.) 5 (А В С D E) (Радиоуправление 2.4ГГц)	
Дальность передачи	Оптич. упр.	В помещении: от 12 до 15 м / 39,4 до 49,2 фута На открытом воздухе: от 8 до 10 м / от 26,2 до 32,8 фута Угол приема ведущей: $\pm 40^\circ$ по горизонтали, $\pm 30^\circ$ по вертикали
	Радио 2.4ГГц	100 м

Количество каналов	Оптич. упр.	4 (1, 2, 3 и 4)
	Радио 2.4ГГц	32 (1...32)
Индикатор готовности ведомой вспышки	Два красных индикатора мигают	
Моделирующая вспышка	Запускается кнопкой предварительного просмотра глубины резкости камеры	

• Автоматическая фокусировка луча

Эффективный диапазон (прибл.)	Центр: 0,6 ~ 10 м / 2,0 ~ 32,8 фута Периферия: 0,6 ~ 5 м / 2,0 ~ 16,4 фута
-------------------------------	---

• Источник питания

Батарея	11,1 В / 2000 мАч литий-ионный полимерный аккумулятор
Время перезарядки	<1,5 секунды. Красный светодиодный индикатор загорится когда вспышка готова.
Количество вспышек на полной мощности	Прибл. 650
Энергосбережение	Выключение автоматически после прибл. 90 секунд Спящий режим для ведомой вспышки после 60 минут бездействия

•Режимы синхронизации	Горячий башмак, разъем синхронизации 2,5 мм, беспроводной порт управления
•Цветовая температура	5600 ± 200K
•Размеры	
Ш x В x Д	64 * 76 * 190 мм
Вес без батареи	430г
Вес с батареей	540г





Устранение проблем

Вспышка не срабатывает.

- Батарея установлена в неправильно.
- >Установите аккумулятор в правильном положении.
- Внутренняя батарея вспышки разряжена.
- >Если на ЖК-дисплее появляется  и мигает, замените батарею.

Вспышка не срабатывает.

- Вспышка камеры ненадежно прикреплена к камере.
- >Надежно прикрепите монтажную пята вспышки к камере.
- Электрические контакты камеры или вспышки загрязнены.
- >Очистить контакты.

- <  > или <  H > не отображается в видоискателе камеры.
- > Подождите, пока вспышка не будет полностью заряжена и индикатор готовности вспышки загорится.
- > Если горит индикатор готовности вспышки, но <  > или <  H > не отображается в видоискателе, проверьте, надежно ли прикреплена вспышка к башмаку камеры.
- > Если индикатор готовности вспышки не загорается после долгого ожидания, проверьте, достаточно ли заряда батареи. Если заряд батареи низкий, <  > появится и будет мигать на ЖК-дисплее — замените батарею немедленно.

Питание отключается само собой.

- После 90 секунд простоя автоматическое выключение вступило в силу, если вспышка установлена как ведущая.
- > Нажмите кнопку затвора наполовину или нажмите любую кнопку вспышки, чтобы активировать.
- После 60 минут (или 30 минут) простоя вспышка перейдет в спящий режим, если она установлена как ведомая.
- > Нажмите любую кнопку вспышки, чтобы активировать.

Авто зум не работает.

- Вспышка ненадежно прикреплена к камере.
- > Проверьте присоединение монтажной платы вспышки к камере.

Фотография недоэкспонирована или передержана.

- Был в кадре высокоотражающий объект (например, стеклянное окно) .
- > Использовать блокировку FE (FEL).
- Вы использовали высокоскоростную синхронизацию.

> При высокоскоростной синхронизации эффективная дальность вспышки будет короче.

Убедитесь, что объект находится в пределах эффективного диапазона вспышки.

- Вы использовали режим ручной вспышки.
- > Установите режим вспышки ETTL или измените мощность вспышки.

Фотографии имеют темные углы или только части целевого объекта освещены.

- Фокусное расстояние объектива превышает охват вспышки.
- > Проверьте установленный угол освещения вспышки. Эта вспышка имеет охват от 24 до 105 мм, который подходит для среднего формата камер. Вытяните широкоугольную панель, чтобы увеличить охват вспышки.

Обновление прошивки

Эта вспышка поддерживает обновление прошивки через порт USB. Информация для обновления публикуется на нашем официальном сайте **godox.ru**.

Провод USB не входит в комплект. USB порт представляет собой стандартный разъем Micro USB.

Совместимые модели камер

Эта вспышка может использоваться на следующих моделях камер серии Canon EOS:

1DX 5D Mark III 5D Mark II 6D 7D 60D 50D 40D 30D
650D 600D 550D 500D 450D 400D Digital 1100D
1000D

Здесь перечислены только протестированные модели камер, но не все модели Canon серии EOS. Совместимость с другими камерами требует самостоятельной проверки.

Права на изменение этой таблицы сохраняются.

Техническое обслуживание

- Немедленно выключите устройство в случае ненормальной работы..
- Избегайте случайных ударов, регулярно очищайте от пыли.
- При использовании фотовспышка должна быть прогретой, не включайте ее сразу, если заносите с холода в теплое помещение.
- Избегайте режимов с непрерывными вспышками, если в них нет необходимости.
- Обслуживание вспышки должно выполняться квалифицированными специалистами сервис центра, который может предоставить оригинальные запчасти.
- Самостоятельный ремонт приведет к аннулированию гарантии.
- Если в работе вспышки наблюдались сбои или она намокла, не используйте ее до проверки профессионалами.

Godox®

Изготовитель: ГОДОКС Фото Эквипмент Ко., Лтд
Адрес: Офис 1201, Джиншан Билдинг, №5033,
Шеннан Ист Роуд, Луоху Дистрикт, Шеньчжень Сити,
Китай 518001. Телефон: +86-755-25726373

Импортер на территории Евразийского
экономического союза:
ООО «Наблюдательные приборы»
197198, г. Санкт-Петербург, ул. Малая Пушкарская,
д. 4-6, лит. А, пом. 2Н. Телефон: +7 (812) 498-48-88

EAC



Предприятие-изготовитель сертифицировано в международной
системе менеджмента качества ISO 9001